

Автоматические клапаны. Серия SCS, VNR, VSC и VSO.

2

Обратные клапаны VNR.

Клапаны быстрого выхлопа VSC - VSO.

Перекидной клапан SCS.

Присоединение M5, G1/8, G1/4, G1/2, быстроразъемное соединение $\varnothing 4$.



Автоматические клапаны изменяют свое состояние в зависимости от того, подводится или не подводится к ним сжатый воздух.

ОБЩИЕ ХАРАКТЕРИСТИКИ

Группа	автоматические клапаны
Конструкция	клапанного типа
Крепление	в любом положении
Присоединение	M5 - G1/8 - G1/4 - G1/2 - быстроразъемное соединение $\varnothing 4$
Рабочая температура	0°C + 80°C (с сухим воздухом -20°C)
Рабочее тело	фильтрованный воздух со смазкой и без смазки, в случае, если в системе уже используется смазка (рекомендуем применять масло ISO VG32), то ее подачу нельзя прекращать.

Перекидной клапан. Серия SCS.

Перекидной клапан Мод. SCS-668-06 выполняет логическую функцию "ИЛИ" и предназначен для подачи на выход любого из двух сигналов, поступающих на входы. Специальная конструкция обеспечивает надежное уплотнение между входными отверстиями для исключения ложных срабатываний и утечек воздуха. Клапан монтируется через сквозные отверстия в корпусе.



Материалы:

- ОТ58 (латунь) - втулки
- NBR уплотнения
- капролоновый запорный элемент

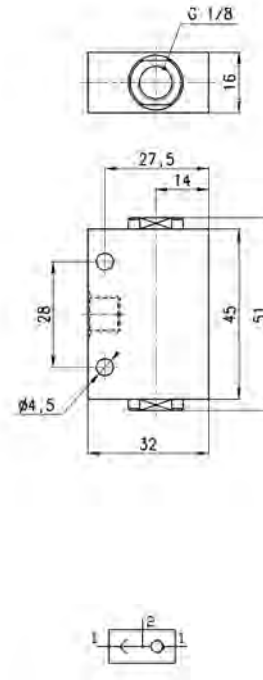

Мод.	Номинальный расход Qn, Нл/мин	Минимальное рабочее давление
SCS-668-06	800	0,2 бар

Обратные клапаны. Серия VNR.

Обратные клапаны Серии VNR поставляются с присоединением от M5 до G1. Сжатый воздух пропускается только в одном направлении. Конструкция клапанного типа с пружиной позволяют работать при малых перепадах давления на входе и выходе.



Материалы:

- ОТ58 (латунь) - корпус;
- NBR уплотнения;
- пружина - нержавеющей сталь.

Для моделей с присоединением M5, G1/8 и G1/4

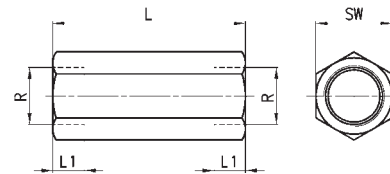

Для моделей с присоединением G3/8, G1/2, G3/4 и G1

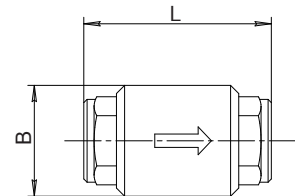

Мод.	R	L	L1*	L1	B	SW	Номинальный расход Qn Нл/мин	Минимальное рабочее давление
VNR-205-M5	M5	25	6	6	-	8	50	1 бар
VNR-210-1/8	G1/8	34	7	7	-	13	600	0,3 бар
VNR-843-07	G1/4	48	9	9	-	17	1400	0,2 бар
VNR-238-3/8	G3/8	55	8	10	34,5	24	4000	0,2 бар
VNR-212-1/2	G1/2	58,5	8,5	10	34,5	27	6150	0,2 бар
VNR-234-3/4	G3/4	65	10,5	11	41,5	33	8950	0,25 бар
VNR-201-01	G1	74,5	13,5	15	48	41	17000	0,25 бар

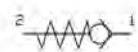

*L1 - глубина резьбы на входе

Клапаны быстрого выхлопа. Серия VSO.



Клапаны быстрого выхлопа используются для увеличения быстродействия цилиндров или для быстрого сброса давления из емкостей, заполненных сжатым воздухом. Модели VSO 425-M5 и VSO 426-04 разработаны специально для установки на электромагнитных распределителях со встроенным быстроразъемным соединением $\varnothing 4$ или для навесной установки в разрыв пневматического трубопровода $\varnothing 4$. Рекомендуется установка глушителя в выхлопном отверстии.

Материалы :

- OT58 (латунь) - корпус
- NBR - уплотнения

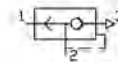
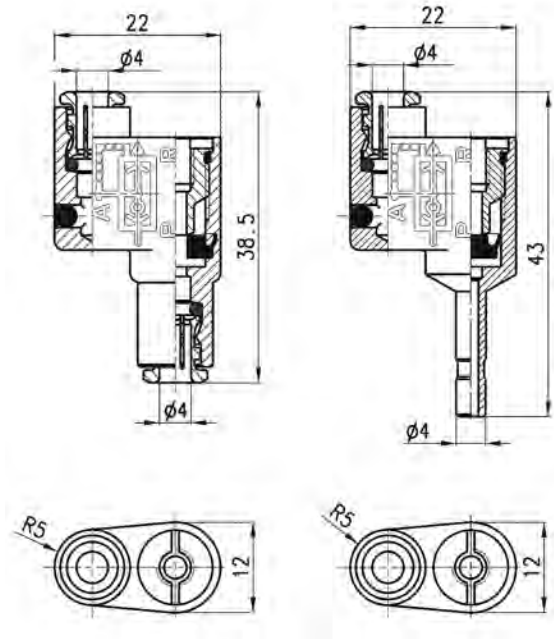

Мод.	Номинальный расход P→A Qn Нл/мин	Номинальный расход A→R Qn Нл/мин	Минимальное рабочее давление
VSO 425-M5	50	100	1 бар
VSO 426-04	50	100	1 бар

Клапаны быстрого выхлопа. Серия VSC.



Клапаны быстрого выхлопа используются для увеличения быстродействия цилиндров или для быстрого сброса давления из емкостей, заполненных сжатым воздухом (например, при выдуве ПЭТ бутылок). Рекомендуется установка глушителя в выхлопном отверстии.

Материалы :

- OT58 (латунь) - корпус
- Десмопан - уплотнения

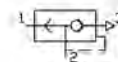
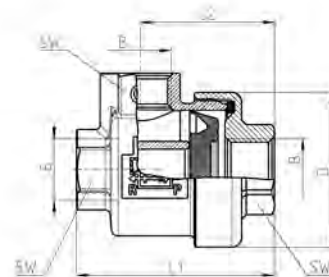

Мод.	B	D	L1	L2	SW	Номинальный расход P→A Qn Нл/мин	Номинальный расход A→R Qn Нл/мин	Минимальное рабочее давление
VSC 588-1/8	1/8	28	36,5	25	14	650	1000	0,5 бар
VSC 544-1/4	1/4	33	42	28,5	17	1100	1900	0,3 бар
VSC 522-1/2	1/2	43	57,5	39,5	24	4500	6300	0,2 бар